

# 36085 Rezačka dlažby 600mm FESTA X

## Návod na použitie

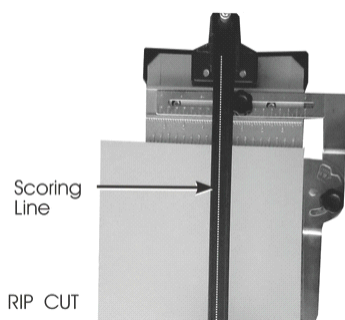

Obr.1

## Rovnoběžný rez

Vodiaca lišta

Dlažbu oprite o predné doraz. Líniu rezu umiestnite pod vodiacu lištu do stredu základne (obr. 1). Pre lepšiu oporu rozmernejšie dlažby vyklopte predlžovaciú podperu základne.

Zatlačiť

Obr. 2

## Rezanie

Umiestnite rezacie koliesko na zadnú hranu dlaždice, odklopte lamač a za mierneho tlaku na

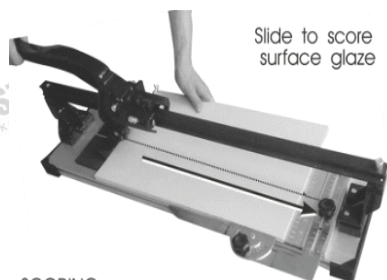

páku vykonajte rez (obr. 2). Je dôležité pracovať plynule,

neopakovať rezy. Po vykonaní rezu s dlaždicou nehýbte, preklopte lámač, a v mieste pred predným dorazom primerane zatlačte. Tak dôjde k rozlomeniu dlažby (obr. 3).

## Diagonálny rez

Obr. 3

Tlačíť

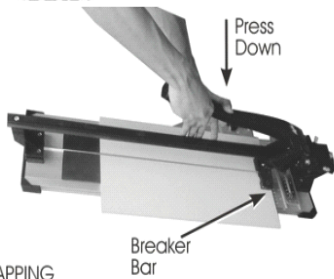

SNAPPING

koliesko

dozadu,

uvoľnite

rameno

uholníka,

nastavte požadovaný uhol rezu a dotiahnite. Teraz môžete vykonať rez.

Lamač

LÁMANIE

Obr.4

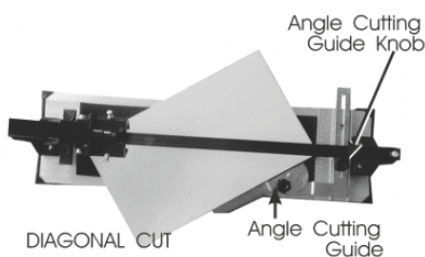

DIAGONAL CUT

Angle Cutting Guide

## Údržba rezačky

Úholník

DIAGONÁLNY REZ

Zaisťovacia skrutka

Obr. 4

Na čistenie rezačky by sa nemal používať olej. Použitie oleja môže spôsobiť zanesenie pohyblivých súčiastok v prípade, že by sa zmiešal s nečistotami vznikajúcimi pri práci. Jediná súčiastka, ktorú treba podľa potreby meniť, je rezací koliesko. Miera opotrebenia rezného kolieska má zásadný vplyv na kvalitu rezu.







Náhradné koliesko: 36138 ( $\phi$  20x 6 x  $\phi$  5mm)

### Technická špecifikácia:

36085



### Specifications

ITEM NO.							
NL251-600	800*200*25mm	22*5*6mm	600mm	420*420mm	16mm	4PC/89.0*46.0*45.0cm	30.0kg